



APPLICAZIONI

Pompaggio liquidi ed estrazione di percolato in discarica, emungimento fluidi contaminati e acque di falda.

Le pompe ATEX possono essere installate in ambienti potenzialmente esplosivi secondo la Direttiva 2014/34/UE ed i limiti imposti dalla marcatura spiegata a pag. 8-9.

CARATTERISTICHE

- Elettropompe sommerse centrifughe multistadio per pozzi 4”.
- Carcasa esterna, bocca di mandata, bocca d'aspirazione, albero e altri componenti in acciaio inossidabile.
- Giranti e diffusori in speciale tecnopolimero.
- Valvola di non ritorno in acciaio inossidabile inserita nella testata.
- Temperatura del liquido pompato: max +40 °C.
- **Disponibili in versione per immersione permanente in idrocarburi (nostra serie ID EX).**
- **Disponibili in versione AISI 316.**

MOTORE

- Motore asincrono a 2 poli, 50 Hz, 2850 rpm.
- Isolamento classe F.
- Protezione IP68.
- Tensione di lavoro: monofase 230 V, trifase 400 V.
- Motore elettrico in bagno d'olio.

ACCESSORI

- Quadro elettrico di comando.
- Modulo con circuito di alimentazione ATEX a sicurezza intrinseca.
- Regolatore di livello ATEX con 5, 10 o 20 m di cavo elettrico.
- Trasmettitore elettronico di livello ATEX.
- Maxifiltro 142.
- Maxifiltro 170, disponibile anche con slope riser per pozzi obliqui.
- Cavo elettrico da abbinare in base alla versione scelta e al liquido da pompare.

APPLICATIONS

Pumping of liquids and extraction of leachate in landfill, drainage of contaminated fluids and groundwater.

The ATEX pumps in conformity with 2014/34/EU Directive can be installed in potentially explosive atmospheres according to the marking explained at page 8-9.

FEATURES

- *Multistage centrifugal electric submersible pumps for 4” wells.*
- *External pump case, delivery port, suction port, shaft and other components in stainless steel.*
- *Impellers and diffusers in special technopolymer.*
- *The check valve made of stainless steel is installed in the delivery head.*
- *Temperature of pumped liquid: max +40 °C.*
- *Available the version for permanent immersion in hydrocarbons (our ID EX series).*
- *Available in AISI 316 version.*

MOTOR

- *2 poles asynchronous motor, 50 Hz, 2850 rpm.*
- *Class F insulation.*
- *IP68 protection.*
- *Working voltage: single-phase 230 V, three-phase 400 V.*
- *Oil filled electric motor.*

ACCESSORIES

- *Control panel.*
- *Intrinsically safe module with ATEX supply circuit.*
- *ATEX level regulator with 5, 10 or 20 m of electric cable.*
- *ATEX electronic level transmitter.*
- *Maxifilter 142.*
- *Maxifilter 170, available also with slope riser for oblique wells.*
- *Electric cable to combine according to the chosen version and the liquid to pump.*

Caratteristiche tecniche - Technical specifications

POMPA TIPO Pump type	MOTORE Motor		COND. µF VL 450 Cap. µF VL 450	ASSORBIMENTO MASSIMO Max current		MANDATA Outlet ø	PORTATA Delivery																														
	HP	kW		230 V 1~ A	400 V 3~ A		l/min																					m³/h									
								0	10	20	30	40	50	60	70	80	90	100	110	120	140	160	180	200	240	280	320		360	400							
							PREVALENZA MANOMETRICA / Manometric head (m)																														
THETA EX 13	0,5	0,37	16	3,8	1,5	1" 1/4	70	62	46	25																											
THETA EX 19	0,75	0,55	20	5,5	1,9			103	91	67	37																										
THETA EX 26	1	0,75	30	6	2,2			141	125	92	51																										
THETA EX 37	1,5	1,1	40	8,7	3,4			210	177	128	72																										
CROMA EX 8	0,5	0,37	16	4,9	1,5			51	48	43	38	31	21	10																							
CROMA EX 13	0,75	0,55	20	5,6	1,9			74	70	62	55	45	31	14																							
CROMA EX 19	1	0,75	30	6,4	2,2			110	102	93	81	65	45	20																							
CROMA EX 26	1,5	1,1	40	9,2	4,2			150	140	127	111	89	62	27																							
CROMA EX 37	2	1,5	50	12,5	5,7			214	199	181	157	127	88	39																							
GAMMA EX 13	1	0,75	30	6,4	2,3			75	71	67	61	56	50	44	37	31	25	18																			
GAMMA EX 19	1,5	1,1	40	9,7	3,7			110	104	98	89	82	73	64	54	45	36	26																			
GAMMA EX 26	2	1,5	50	12,9	4,8			150	142	134	122	112	100	89	75	63	51	36																			
KAPPA EX 10	1	0,75	30	5,9	2,1			61			50	46	43	38	34	30	25	21	16	11																	
KAPPA EX 16	1,5	1,1	40	9	3,3			93			80	74	68	61	55	48	41	33	25	18																	
KAPPA EX 22	2	1,5	50	12,1	4,5			128			110	102	93	84	75	66	56	45	35	25																	
KAPPA EX 34	3	2,2	—	—	6,1			198			170	158	144	130	116	102	86	70	54	38																	
OMEGA EX 11	1,5	1,1	40	9	3,4			65				56	53	50	48	46	43	40	36	32	25	18	8														
OMEGA EX 17	2	1,5	50	12,7	4,7			100				86	82	77	74	71	66	61	55	52	41	28	18														
OMEGA EX 22	3	2,2	—	—	5,7			130				108	103	98	91	84	78	72	67	61	49	34	22														
SIGMA EX 8	1,5	1,1	40	9,1	3,7			47					42	41	40	39	37	36	34	32	30	26	24	20	12												
SIGMA EX 11	2	1,5	50	11,7	4,8			65					58	57	55	53	51	49	47	45	41	37	33	28	17												
SIGMA EX 16	3	2,2	—	—	6,1	94					84	82	80	77	74	71	68	65	59	53	47	40	24														
IOTA EX 6	1,5	1,1	40	8,1	3,2	28									26	25	24	23	22	21	19	17	16	13	9	6	3	1									
IOTA EX 9	2	1,5	50	10,8	4,5	40										34	32	31	29	28	27	26	25	24	20	16	10	6	2								
IOTA EX 12	3	2,2	—	—	5,8	56										48	47	46	45	44	42	40	36	34	29	23	17	11	5								

Curve - Performance curves

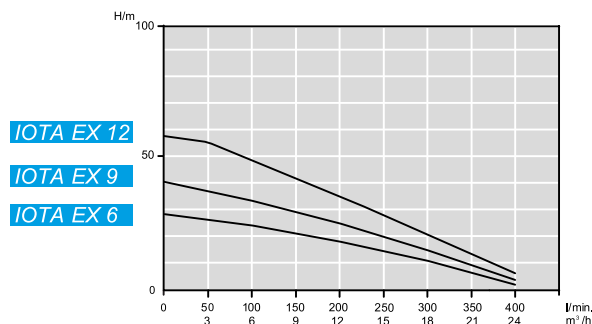
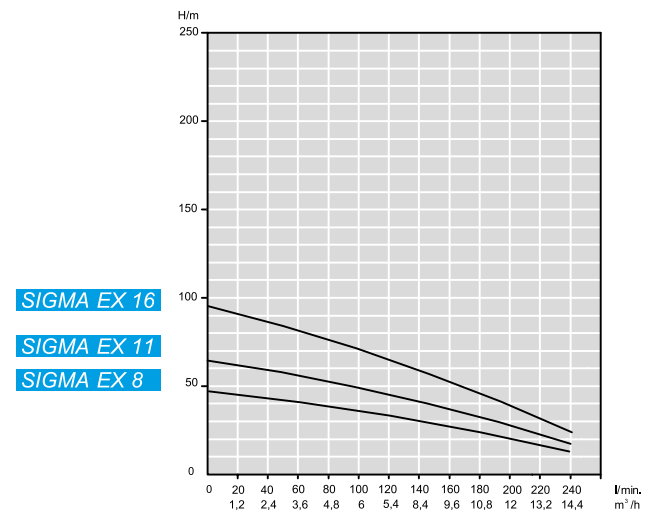
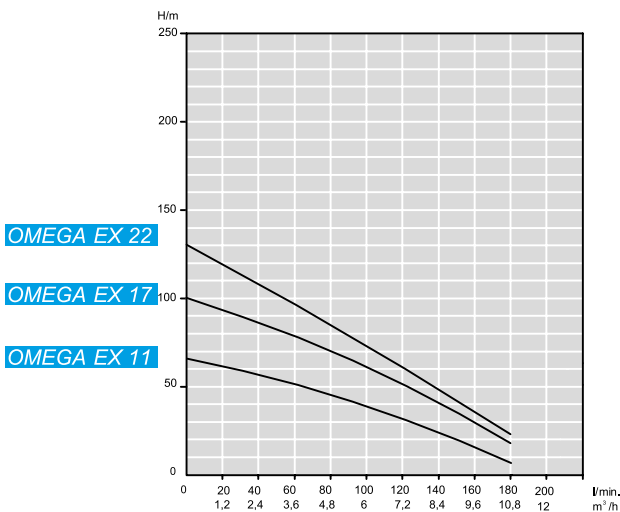
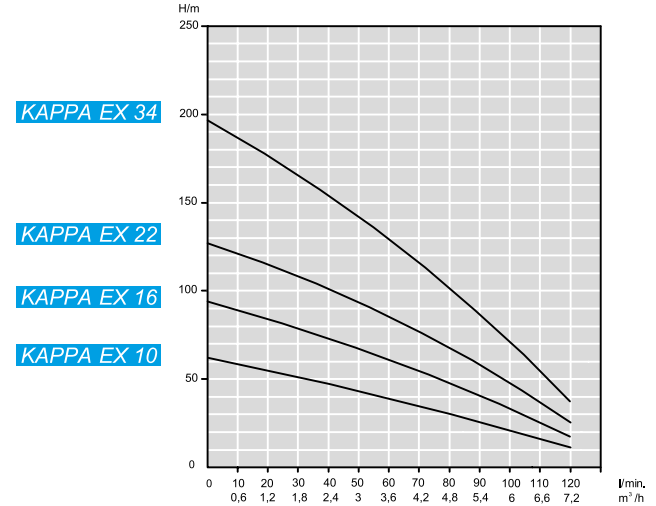
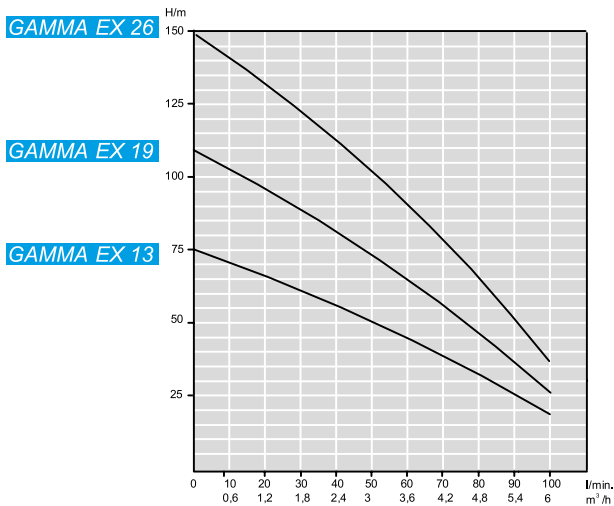
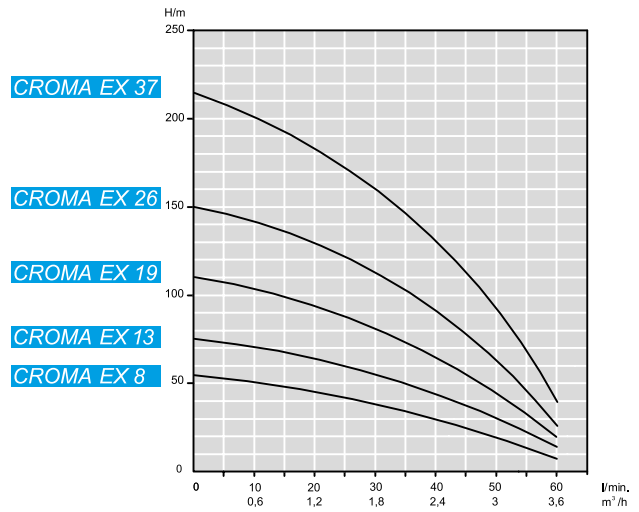
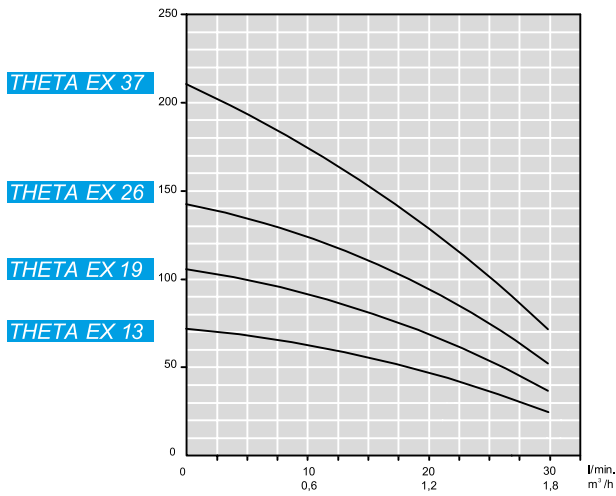

Dimensioni e pesi - *Dimensions and weights*

POMPA TIPO <i>Pump type</i>	DIMENSIONI <i>Dimensions</i>					PESO <i>Weight</i>				
	mm					kg				
	A	B		C		A	B		C	
		230 V 1~	400 V 3~	230 V 1~	400 V 3~		230 V 1~	400 V 3~	230 V 1~	400 V 3~
THETA EX 13	475	340	340	815	815	3,8	9	9	12,8	12,8
THETA EX 19	610	340	340	950	950	4,9	9	9	13,9	13,9
THETA EX 26	790	340	340	1130	1130	6,2	9	9	15,2	15,2
THETA EX 37	1037	380	380	1417	1417	8,1	10,9	10,9	19	19
CROMA EX 8	363	340	340	703	703	3	9	9	12	12
CROMA EX 13	475	340	340	815	815	3,8	9	9	12,8	12,8
CROMA EX 19	610	340	340	950	950	4,9	9	9	13,9	13,9
CROMA EX 26	790	380	380	1170	1170	6,2	10,9	10,9	17,1	17,1
CROMA EX 37	1037	460	420	1497	1457	8,1	14,7	12,8	22,8	20,9
GAMMA EX 13	540	340	340	880	880	4,2	9	9	13,2	13,2
GAMMA EX 19	705	380	380	1085	1085	5,3	10,9	10,9	16,2	16,2
GAMMA EX 26	920	460	420	1380	1340	6,8	14,7	12,8	21,5	19,6
KAPPA EX 10	460	340	340	800	800	3,7	9	9	12,7	12,7
KAPPA EX 16	622	380	380	1002	1002	5	10,9	10,9	15,9	15,9
KAPPA EX 22	812	460	420	1272	1232	6,2	14,7	12,8	20,9	19
KAPPA EX 34	1140	—	460	—	1600	8,7	—	14,7	—	23,4
OMEGA EX 11	606	380	380	986	986	5	10,9	10,9	15,9	15,9
OMEGA EX 17	861	460	420	1321	1281	6,8	14,7	12,8	21,5	19,6
OMEGA EX 22	1054	—	460	—	1514	8	—	14,7	—	22,7
SIGMA EX 8	632	380	380	1012	1012	5,3	10,9	10,9	16,2	16,2
SIGMA EX 11	800	460	420	1260	1220	6,3	14,7	12,8	21	19,1
SIGMA EX 16	1105	—	460	—	1565	8,1	—	14,7	—	22,8
IOTA EX 6	656	380	380	1036	1036	5,1	10,9	10,9	16	16
IOTA EX 9	890	460	420	1350	1310	6,6	14,7	12,8	21,3	19,4
IOTA EX 12	1149	—	460	—	1609	8,6	—	14,7	—	23,3

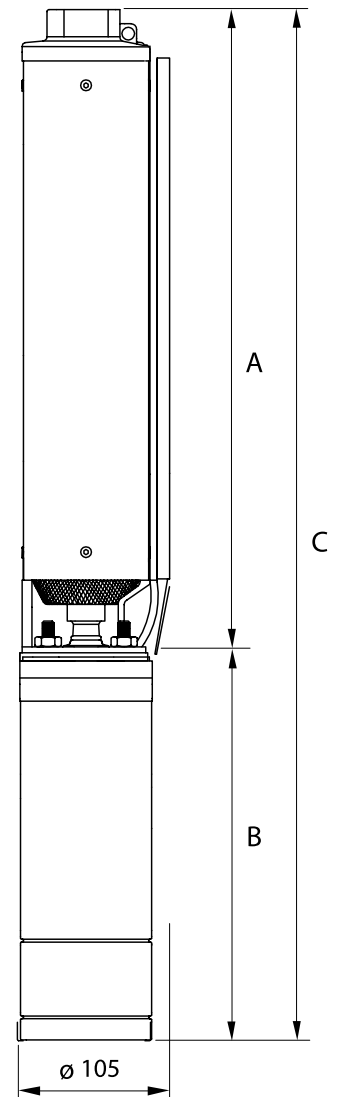

A Parte idraulica
Hydraulic part

B Motore
Motor

C Pompa completa
Electric pump